

Hier mal die Einkaufsliste:

Nur zur Orientierung mit Metropolis Bestellnummern

3x 8er Kohlestab 2000 lang 11670

1x 8er Kohlestab 1500 lang 11650

2x Spreizverbinder 8x8 13650

3x Endkappen 8mm 13560

2x FSD Hardtop 8mm 12850

1x Exel-Splitkappe 8mm 12655

4x Stopperclip 8mm 12380

80cm Dacron, 6cm breit 10076

15cm Gummiband 3mm

1x LKW-Plane 6x20cm

25cm weiche Schnur zum Aufnähen

Und 17m Stoff, 150cm Breit. Ich favorisiere Schikarex.

Nähmaschine, Garn, Schere, Prittstift, Sekundenkleber

Schleierdella, Oldenburgs Hochell

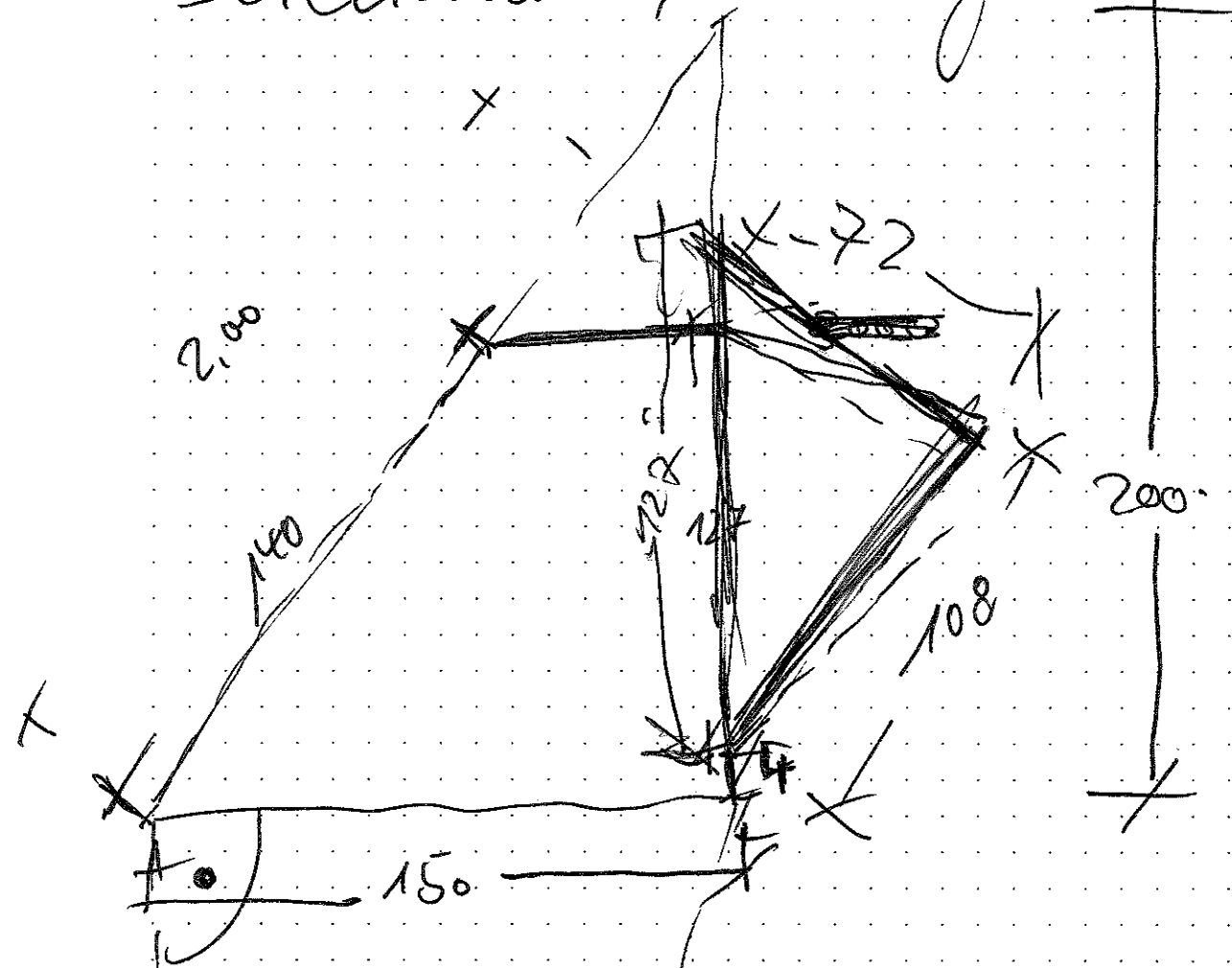

10-2 marks

Derschnitt des Baku

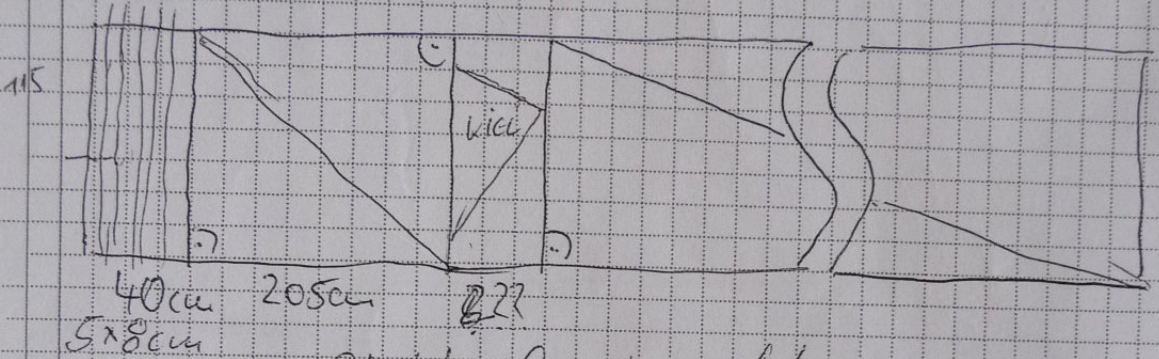

Für die Stabtaschen braucht man 5 Streifen
 8cm breit 2 davon werden bei 115cm
 durchschnitten.

Ein Streifen für den Winkelstab $15^2 + 2 \times 4^2$
 2x Holzleiste $1,5^2 + 115$

Segel: 2,05m, die genau geschnitten!
 Rechten Winkel vorher prüfen!

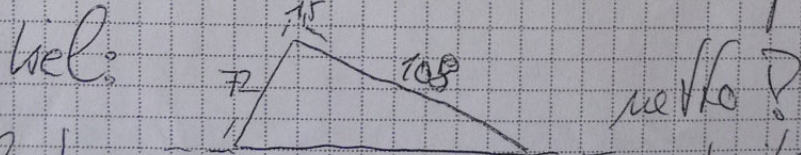

Zugabe = 127 - Rahmenbreite

Der Rest des Tundes geht in den Scharnier.

Kiel
 1/4 Korbbohle

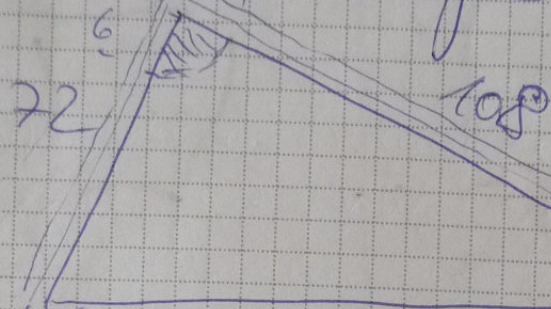

Zugabe = Trauerbohle 127 nicht umnähen

Aufreihene und Zugabe beachten
 das lange Ende verschwindet nachher
 im Segel und kann von der Zugabe
 etwas länger sein. Unbedingt fällt
 dann das exakte zusammen sehen.

Jedige Spitze kommt ein gerundetes
 Stück LW-Platte, was als erstes
 angebracht wird. Dann die 108+72
 Seiten 2x umnähen über die LW
 Platte. Jetzt noch eine Seilwinde
 mit dicken Korken für die Befestigung
 der Leinenbohle

mit Druck
 aufziehen

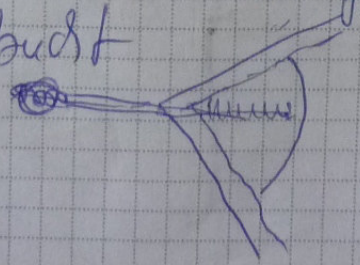

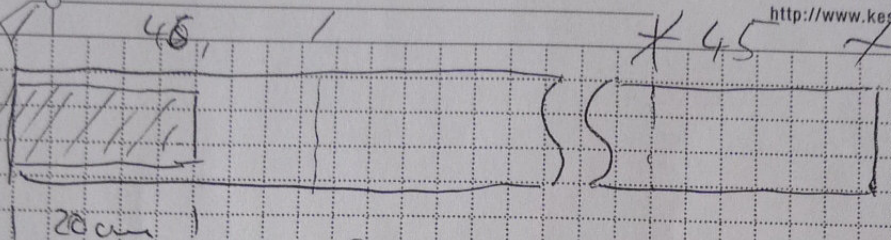

Werkstoff: Alu, bündelige 2,30mm lang
Eine Seite mit LKW-Plane für die
Spitze, danach dann komplett 1,5mm
umnähen.

Heißkanal: 1x links 1x rechts

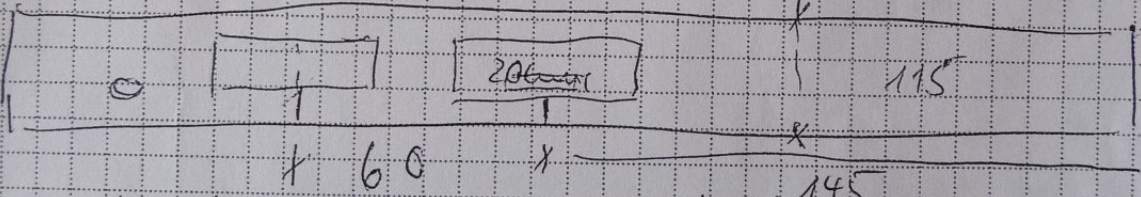

hier werden je 2 Dacronstreifen 5 oder 6 x 20mm
aufgenäht, danach auch komplett beidseitig
einmal umnähen.

Danach werden in das Teil bei 145 die
Aufnahme für die Spitze geschliffen (hals?)

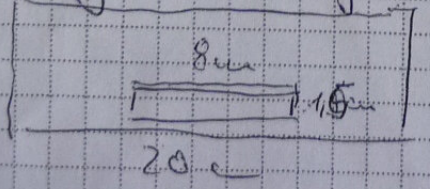

und ein Loch oberhalb
des 2,0mm, 1x links + 1x rechts

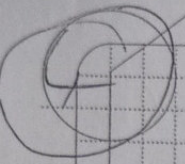

Segel

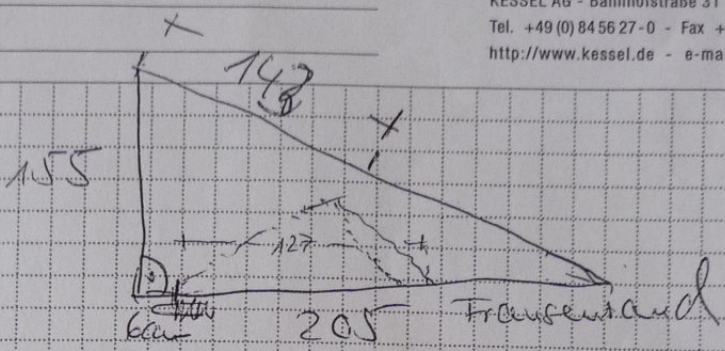

folgende Punkte markieren

6cm von unten: hier sieht nachher der Kiel an.

143 auf der Hypotenuse, dort sieht später die Spitzstaböffnung.

jetzt die Langseiten aufeinander legen und ggf. anpassen.

den Kiel jetzt auf Messbühne des Segels fixieren und einmal komplett runterziehen, einmal auf Mast klappe und nochmal über bei dem 6cm-Mess wird die Seilschleife aufgerichtet, dient später als Aufnahme für das Spanngarn.

Fußmaß

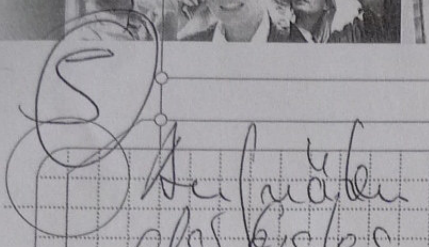

Aufnähen der Segelspann
 als erstes den Mittelstab?

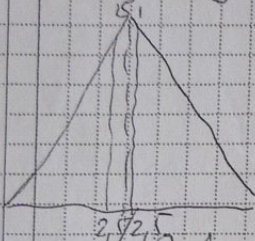

vonder Naht zu beiden Seiten
 jeweils 2,5 cm $\frac{1}{2}$ Leinwand anzeichnen
 Wichtig! Wel liegt unter der
 Fläche, beim Aufnähen der Tasche
 nicht den Kiel mit überdecken!

1. Schritt Fittelsgarn
 mit Plane nach oben
 auf die Spitze aufnähen.
 einmal herumstich das
 "Nähschen" festnähen.

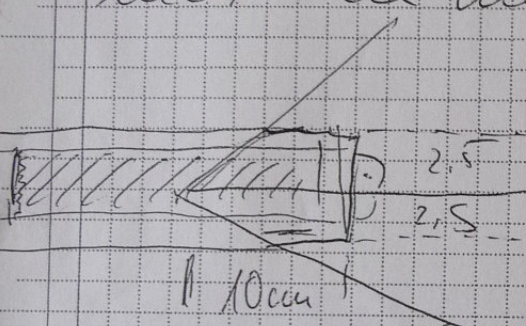

2. Schritt bündig zur Spitze
 umklappen und mit Leinwand
 So bildet sich
 ein stabile Spitze

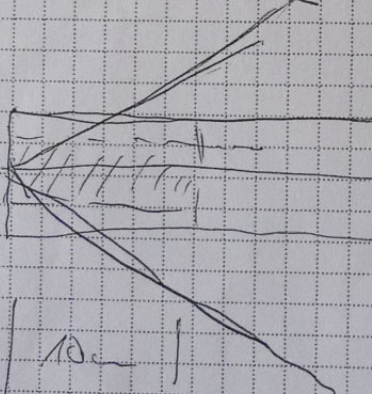

KIEL beackeln

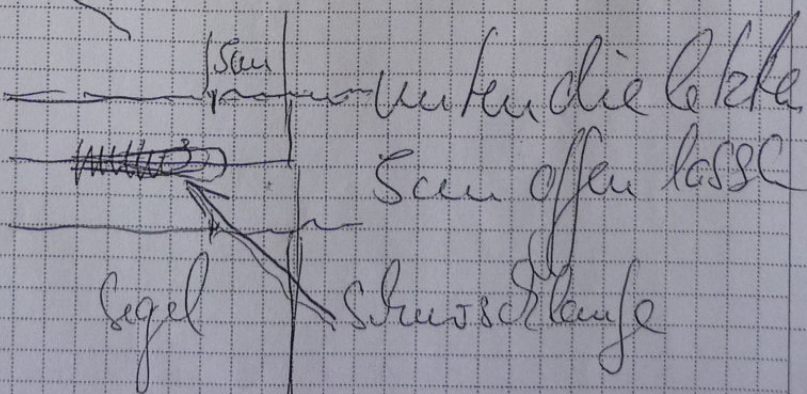

unter die letzte
 Seam offen lassen

Leitkanten:
 als erstes die Nordkaps an den
 unteren Enden fixieren!

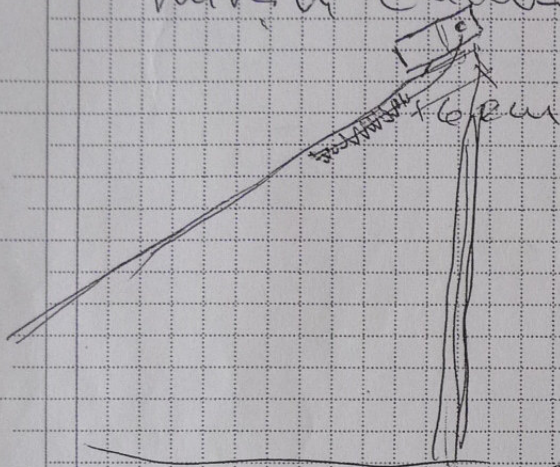

hier kommt noch
 der Stab rein.

Setzt die Taschen
 links und rechts
 auf.

Die Höcker sind auf
 der Rückseite! Putzstift?

einmal vernähen

→ unten wieder
 5cm gefüttert

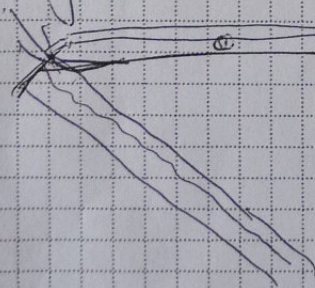

1,43
 Rückseite

→ so geht hier an
 und wäre dann
 erst runter sehen
 nochmal an und
 wieder bis oben

Zur Spitze wird Stoff überstehen &
 ein mal nach unten klappen und
 entlang des Mittelstabes vernähen.
 Nicht die Tasche vernähen!

7

Schleier

bitte beachten, 1x links und 1x rechts
 beide Segel der Länge nach 2x unterhalb
 Trause lösen ich dran, 2x Umsäumen und
 gut.

Finale

Jetzt die fertigen Schleier mit
 dem rechten Winkel nach aussen
 vorne auf das Segel drücken: Zugheften
 auch hier benutzt ich gerne den Perforstift.
 Wenn beide Schleier fixiert sind den
 Stoff auseinander lassen und den
 Überstand auf das Segel, nicht auf den
Schleier um säumen. So erhält man
 zwischen den Schleier am Segel gleich einen
 Sauberen Spalt. Idealerweise werden die
 Schleier in der Mitte liegen an der Mitte
 der Mittelstabsasse. Stabtaschen aussetzen
 auch in der Mitte einlegen
 und festnähen.

